

頼れるパートナー

トランテックス

Trantechs, Ltd.

Hi Star
バンシリーズ

Vanシリーズ

ドライバン・冷凍バン



※写真にはオプション仕様が含まれます。



トランテックス

環境マネジメントに関する国際規格
ISO14001認証取得(本社・工場)

人に優しく、地球に優しく・・・信頼のブランド ハイスターバンシリーズ

ドライバンシリーズ

剛性・耐久性に優れ、雨やホコリから積荷を守ります。

■こんな積荷に最適です。

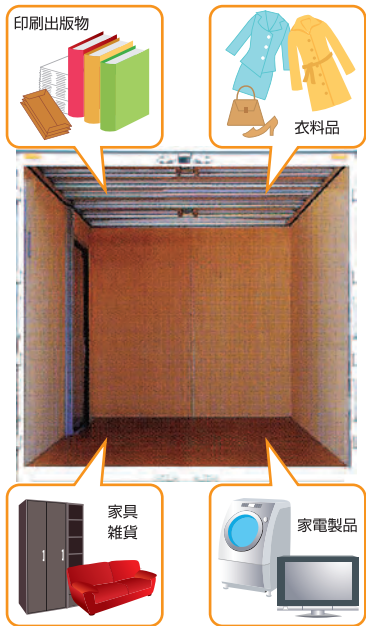

ドライバン (84Vシリーズ)

広い容積と大きな間口、高強度、信頼性を誇るハイスタードライバンです。大型から中型まで、広い用途に活躍します。

大型



幹線・拠点間輸送などの大量・高速輸送。路線便やメーカ専用便として広く使われます。

中型



中型ロングボデー、背高ボデー、中間車型(6ト植木棚付ボデーなどの強化仕様車向けです。

中型ドライバン (02Vシリーズ)

ハイスタードライバンの思想をそのまま中型専用開発した中型ドライバンです。軽量で、コストパフォーマンスに



標準的な中型4トン車にお奨め。大きさが選べることから市街配送から長距離輸送まであらゆるシーンで活躍。

冷蔵・冷凍車シリーズ

積荷に合わせた最適温度で輸送ができる定温輸送車です。冷やすだけでなく温めながら運べる車両もあります。

■こんな積荷に最適です。



軽量フラットパネル冷凍バン (スチレン接着パネル式)

軽量で、断熱性に優れたフラットパネル冷凍バンです。フラットでクリーンなボデーは食品輸送にピッタリ、お店のイメージ

大型 07VRシリーズ

抗菌内装

中型 00VRシリーズ



産地・メーカから消費地などへの大量・高速輸送用に。



中型4トン～中間車型(6トン車以上)にも大きさが選べることから市街配送から長距離

コルゲートパネル冷凍バン (ウレタン注入発泡式) (84VRシリーズ)

高い保冷性能と気密性。高強度、信頼性を誇るハイスター大型冷凍バンです。独自の断熱ピラーなど専用構造と設備により優れた性能

大型



産地・メーカから消費地などへの大量・高速輸送用に。

中型



中型4トン～中間車型(6トン車以上)にお奨め。大きさが選べることから市街配送から長距離活躍。棚付ボデーなどの強化仕様車にお奨め。

一般雑貨などのドライ製品から、冷蔵冷凍品など、あらゆる商品を安全確実に輸送するバンシリーズです。

積荷や荷役方法など、用途にあわせ最適なボデーがお選びいただけます。

バリエーション

バンシリーズには目的に応じて輸送品質、輸送効率、省力化を高める工夫をこらしたいろいろな用途の車があります。



ン車以上)

優れます。

も一層高まります。

抗菌内装



能。輸送まで幅広く活躍。

と耐久性を発揮いたします。



輸送まであらゆるシーンで

ハイスライダー付
路線仕様



プラットフォーム付けする車両に特にお奨めです。後扉はハイスライダー仕様ですからターミナルに着いてからでも扉の開閉ができ、効率アップが図れます。

ロールボックス
専用輸送車



ロールボックス輸送に物流形態を統一することで輸送の効率化が図られます。拠点間輸送用のロールボックス専用車です。

引越し専用車

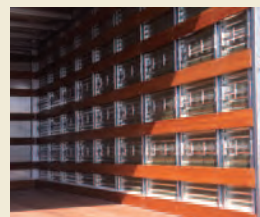

テールゲートリフターや荷室の固定フックなど、引越し作業に便利な装置を備えた専用車です。

テールゲート
付車



・スイングアーム式
・床下格納式
・垂直式
・アーム式があります。用途に合わせ最適機種がお選びいただけます。

リフトローラ
付車

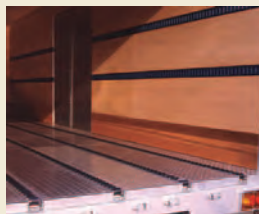

油圧やエアの力でローラーを持ち上げます。製缶などのパレット輸送に最適です。(写真はエアリフト式)

植木棚・ハンガー
付車

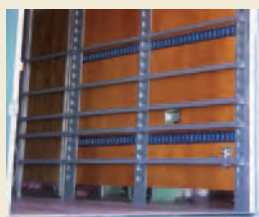

植木棚付車



ハンガー車

●植木棚付車
観葉植物などを効率良く積載できる棚受け装置を備えた専用車です。
●ハンガー車
スーツやコートなどの衣料品を吊るしたまま運べるハンガー装置を備えた専用車です。

間仕切り付
冷凍車



移動式観音扉



移動はね上げ式

冷凍食品と青果物など温度の異なる食品を一度に効率良く運べます。脱着式、移動式など各種あります。

信頼のブランド ハイスタードライバン

積荷の安全性と輸送効率に優れたドライバン。
物流のあらゆるシーンで活躍するハイスターバンシリーズ。
輸送効率をいっそう高める豊富なバリエーションをご用意しました。
トランテックスから最適な1台をお届けします。

大型ドライバン 84Vシリーズ

広い容積と大きな開口、高強度、信頼性を誇るハイスター大型ドライバンです。
(機能美と実用性を誇るボデーはコスト削減にお役立てするほか企業イメージも高めます。)



大量輸送に活躍する4軸低床車

ターミナル間輸送に

特徴

■ワイドな有効開口



※ハイスライダー付は2335となります。

省力・快適
装備

スライド開閉で、狭い場所でも積み降ろしラクラク

ハイスライダー

狭い場所でも開閉OK。安全と効率アップが図れます。
プラットフォームづけされる車両に特にオススメです。

開けた扉はボデーのサイドに沿ってスライド式に収納。今まで、プラットフォームに接岸するとリヤドアが開けられなかった狭い場所でも、ラクラク開閉が実現。手際よく積み下ろし作業が行えます。ドライバーの手間の軽減と作業効率のアップ、さらに安全性にも大きな効果を発揮します。

特徴

- スライド機構により、トラックターミナルなどで横に扉の開閉スペースがない場合でも、自由に開閉できます。またプラットフォームに接岸するまで扉を閉めておけるので、荷物を濡らしたり落とす心配がありません。
- 倉庫の壁際や路上など一般の観音扉では開閉しにくかった場所でも開閉可能。作業の合理化と安全性がはかれます。

中型ドライバン 84Vシリーズ (中型ロングボデー、背高ボデー、中間車型 (6トン車以上))

広さと高強度、信頼性を誇る大型ドライバンの構造をそのまま、中型にも展開。
大容量、高積載量を必要とする中型ドライバンです。



中型ドライバン 02Vシリーズ

大型ドライバンの思想をそのまま中型専用開発した、中型ドライバンです。
軽量で、コストパフォーマンスに優れます。



活躍するハイスライダー付路線仕様車

※写真にはオプション仕様が含まれます。



パー外出し型
ロッキングバーの下部をはね上げ式にすることでプラットフォームとボデー床面との段差を最小限にすることができます。



90度開いてそのまま前方へスライドします。(写真はハンドル埋込型)

推奨仕様一覧（一般貨物）

装置	項目	車型 仕様No. 用途・仕様	84V大中型用				O2V中型専用	
			大型			中型		4トン
			前2軸(23トン)	後2軸(25トン)	低床4軸	4トン	6~8.5トン	
一般貨物用			一般貨物用			一般貨物用		
根太	縦根太		100スチール	150アルミ	75スチール	100スチール	100スチール	100スチール
	横根太		100アルミ	100アルミ	100スチール	75スチール	100スチール	75スチール
	横根太ピッチ		400	400	300	400	400	400
外装	側外板		アルミコルゲート板			アルミコルゲート板		アルミコルゲート板
	前外板		アルミ平板			アルミ平板		アルミ平板
内装	前内板		耐水合板9t			耐水合板5.5t		耐水合板5.5t
	側内板		耐水合板5.5t			耐水合板5.5t		耐水合板5.5t
	側ラッシングレール		スチール製1型 2段完全埋込			スチール製1型 2段半埋込		スチール製1型 2段半埋込
	天井内板		なし			なし		なし
	床張り		21t アカシア集成材			18t 竹集成材		18t 竹集成材
	アンダーシート		アルミ平板			樹脂平板		樹脂平板
	リヤドアフレーム		スチール溶接構造			スチール溶接構造		スチール溶接構造
リヤドア	形状		観音左先開き			観音左先開き		観音左先開き
	ヒンジ		スチール製 4対		スチール製 5対	スチール製 4対		スチール製 4対
	ロッキングバー		スチール丸左右各1本 ワンタッチ(片側キー付)			スチール丸左右各1本 ワンタッチ(片側キー付)		スチール丸左右各1本 ワンタッチ(片側キー付)
サイドドア	形状		なし			900幅片開き		900幅片開き
	ヒンジ		なし			スチール製4枚		スチール製4枚
	ロッキングバー		なし			スチール丸パイプ製		スチール丸パイプ製
電装品	車高灯		前後LED角型各1対・橙色 (スモールと連動)			前後LED角型各1対・橙色 (スモールと連動)		前後LED角型各1対・橙色 (スモールと連動)
	マーカーランプ		丸型5対・黄色			丸型4対・黄色		丸型4対・黄色
	路肩灯		左右1対			左右1対		左右1対
	庫内灯		白熱灯角型20W埋込・4個			白熱灯角型20W埋込・3個		白熱灯角型20W埋込・3個
	テールランプ		シャシ品3灯・完全埋込			シャシ品2灯・完全埋込		シャシ品2灯・完全埋込
	庫内スイッチBox		左側上部取付			左側上部取付		左側上部取付
	キャブ内スイッチ		庫内灯・マーカーランプ・路肩灯			庫内灯・マーカーランプ・路肩灯		庫内灯・マーカーランプ・路肩灯
	サイドフラッシュ		シャシ品取付け			なし	シャシ品取付け	なし
	非常ブザー		付			付		付
艀装品	サイドバンパ		スチールΦ27mm 丸型3段			スチールΦ27mm 丸型1段	スチールΦ27mm 丸型3段	スチールΦ27mm 丸型1段
	リヤフェンダ		ステンレス H型			樹脂一体型		樹脂一体型
	泥除け		黒色ラバー			黒色ラバー		黒色ラバー
	最後部泥除け	注1	丸棒型 EVA赤			なし		なし
	リヤステップ	注1	シャシ リヤバンパ利用(滑り止め付)	別ステップ取付		シャシ リヤバンパ利用(滑り止め付)		シャシ リヤバンパ利用(滑り止め付)
	工具箱		ステンレス900L 1個			スチール690L 1個		スチール690L 1個
	車止め		樹脂製1セット取付け			樹脂製1セット取付け		樹脂製1セット取付け
	後部当たりゴム	注1	角型中央部取付			台形型中央部取付		台形型中央部取付
	タイヤチェーン掛け		スチール製2個			スチール製2個		スチール製2個
	ラッシングベルト		重荷重用(ラチェット式)2本積載			中荷重用(ラチェット式)2本積載		中荷重用(ラチェット式)2本積載
シャシ品	燃料タンク		シャシ品のまま			シャシ品のまま		シャシ品のまま
	スベアタイヤキャリア	注2	車両後部取付			車両後部取付		車両後部取付
塗装	キャブ塗装		メーカー標準色			メーカー標準色		メーカー標準色
	ボデー鉄部塗装		電着塗装+ライトグレー上塗り			電着塗装+ライトグレー上塗り		電着塗装+ライトグレー上塗り
	下回り塗装		電着塗装(ブラック)			電着塗装(ブラック)		電着塗装(ブラック)

注1.テールゲートリフター付には装着ありません。(最後部泥除け、リヤステップ、後部当たりゴム)

注2.テールゲートリフター付はホイールベース間に移設することがあります(スベアタイヤキャリア)

その他、詳細については、営業スタッフにお問い合わせください。



ヒンジ5対は低床4軸車に標準。ドアフレーム・金具のステンレスはオプション。



900幅片開き (中型車に標準)

アルミ根太



軽量仕様にお奨めです

リヤドアロック



ワンタッチロック (片側キー付)

リヤドアヒンジ



スチール強化型

ラッシングレール

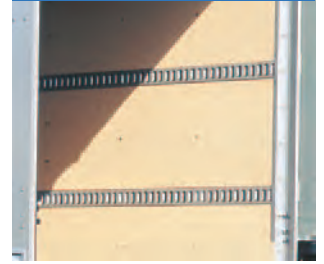

スチール製1型レール2段埋込

床張り



アカシア集成材 (大型車)
環境に配慮し、植林木を100%利用

車高灯



LED製角型橙色

マーカーランプ

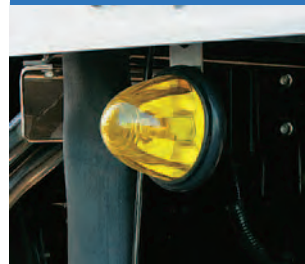

丸型黄色

テールランプ



完全埋込式

中央当たりゴム



角型ゴム (大型車)

中央当たりゴム



台形ゴム (中型車)

路肩灯



25Wカバー付

キャブ内スイッチ



シーソー型埋込

フェンダー



ステンレス製H型 (大型車)

リヤステップ



滑り止めシート付

サイドバンパ



スチール丸パイプ製 (中型4トン車は1段)

車止め



樹脂製

工具箱

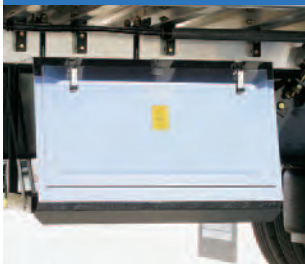

ステンレス製 (大型車)

泥除け (最後部)



EVA丸棒型

タイヤチェーン掛け

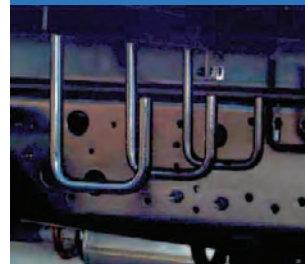

スチール製

オプション装備

多彩なオプションで、より一層のプロ仕様に!

用途に応じて選べる多彩なオプション装備は輸送効率、品質、安全、快適性をより一層高めます。

リヤドア



3枚折開き
開閉スペースが小さくてすみ、集配に便利です。



手動シャッター
開閉スペースが不要ですから、狭い場所集配に便利です。



跳ね上げ扉+テールゲートリフタ
扉がひざし代わり、ゲートが扉を兼ねるので、作業もはかどります。



ロックバー埋込式
ワンタッチで操作もラクラク。しかも外観がとてもスマートです。

サイドドア



片開き式
気密性に優れています。

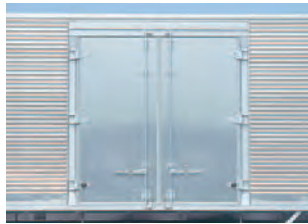

鏡音開き式
大きな開口寸法が得られます。



スライド式(ロックバー2本型)
狭い場所での作業に便利です。



スライド式(ロックバー1本型)
狭い場所での作業に便利です。1本操作式ですから作業も楽です。

床面装備



パレットローダレール
パレット製品の積下ろしには不可欠です。



パレットローダ
バー操作によりパレットを10ミリ程度浮かせ前後に移動できます。



リフトローラ(エアリフト式)
パレット全体を15ミリ程度浮かせ前後に移動できます。油圧式もあります。



ティナーローラ
反転させることで、フラット床にもなります。

緊締装置



ラッシングレール(+I型)
縦向き、横向き自由にベルトが使えます。

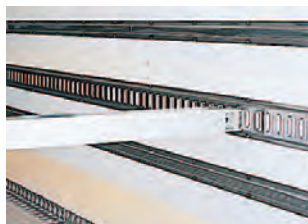

ラッシングビーム
積荷の前後移動をしっかり固定します。ロールボックスなどの輸送にお奨めです。



スーツハンガーパイプ
ハンガーを吊るしたまま運べます。ハンガーの落下防止機能も備えています。



リング型ロープ掛け
ロープやフック型のベルトで荷物を固定される場合に便利です。

外当たりゴム



角型テール斜め上付

工具箱



FRP製

パレットローダ格納箱



ステンレス製

サイドガード



ステンレス製丸パイプ3段式

サイドガード



アルミ製角型3段式

フェンダー



ステンレス製

泥除け(最後部)



EVA丸棒型



アルミ型材観音扉
ホワイトカラーアルミブロック製ですから美しく耐久性に優れます。



カラーアルミ外板
カラーアルミ外板にすることで美しく、イメージを高めます。また耐食性にも優れます。

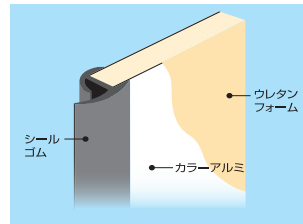

デッキパネル
硬質ウレタン心材の扉で非常に軽いのが特徴です。



ロックンバー2対
拘束力が高まりボデー強度、耐久性を高めます。バー及びドアフレームステンレス製は別オプション。



ワンタッチ式スライド
狭い場所での作業に便利です。片手でワンタッチ開閉が行えます。



ステンレス製ヒンジ
錆びにくく、外観性にも優れます。



カラーアルミ外板(フラット)
美しく、イメージを高めます。大きな社名や広告も貼りやすく、効果を一層高めます。



白ポリ合板張り
明るく、清潔感があり汚れもふき取りやすくなります。



床フック(丸環型)
すれやすい荷物、不安定な荷物の固定に便利です。



モケット張り
積荷に優しく、家具や美術品輸送にお奨めです。クッション入りにすることもできます。

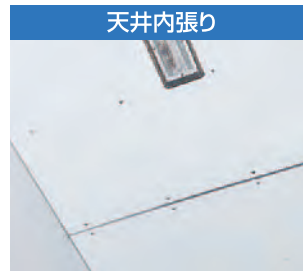

天井内張り
白ポリ合板張り
庫内を明るくし、温度上昇も和らげます。断熱材を入れるとより効果的です。

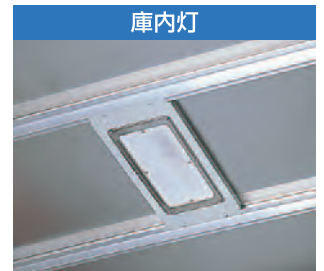

庫内灯
8W蛍光灯



テールランプガード
角型バーによるランプのガードです。



外当たりゴム
テールランプは吊り下げとなります。(写真はカマボコ型)



中央当たりゴム
ステップまで延長するタイプです(角型)
(エンドクロス化粧板は別オプション)



中央当たりゴム
台形ゴム

■代表車型一覧

用途・仕様	ボデー仕様		内寸(mm)			内容積 m ³	外寸(mm)			根太高さ(mm)		横根太 ピッチ	製品型式	追番	
	テールゲート	後仕様	内寸長	内寸幅	内寸高		全長	全幅	全高	縦根太	横根太				
大型 (84V)	一般貨物	-	観音扉	9610	2380	2460	56.3	11940	2495	3790	100スチール	100アルミ	300	※FNYG-AKAADQ	12
			ハイスライダ	9920	2340	2310	53.6	11950		3750	150アルミ			※FNYH-AKEABW	14
		アーム式	観音扉	9410		2360	52.9	11930	3695	125アルミ	※FRXG-AKHAEU			27	
			かくのう式	9610	2380	2360	54.0				※FRXG-AKQADU			28	
中型 (大型ベース) (84V)	一般貨物	-	観音扉	6710	2220	2320	34.6	8690	2325	3425	100スチール	100スチール	400	※FCLB-BKABDL	1
			軽量貨物	7210	2220	2520	40.3	9190	2315	3625	100スチール			75スチール	※FCNE-BKAADG
	雑貨・パレット箱物	アーム式	ハネアゲ扉	6710	2250	2320	35.0	8820	2405	3400	100スチール	75スチール	300	※FCLB-BTKAFL	31
			観音扉	6710	2120	2415	34.3	8940	2275	3550	100スチール	100スチール		※FDMA-BTABCJ	32
	引越・バラ無包装	アーム式	観音扉	6710	2100	2315	32.6	9150	2225	3465	100スチール	75スチール	400	※FDMA-BTHBAL	33
			ハネアゲ扉	6680	2185	2515	36.7	9140	2325	3560	75スチール	100スチール		※FDMN-BTKBDG	34
	製缶・パレット無包装	-	観音扉	9660	2390	2600	60.0	11920	2495	3670	100アルミ	100アルミ	300	※FDUK-BTAAKE	36
	雑貨・ロールBOX	アーム式	ハネアゲ扉	7200	2250	2270	36.8	9600	2455	3430	125スチール	75スチール		※FEPB-BTKAAM	37
中型専用 (02V)	一般貨物	-	観音扉	6300	2205	2320	32.2	8570	2320	3435	100スチール	75スチール	400	※FDLA-BJAADL	26
			4枚観音	5200	2125	2020	22.3	7170	2235	3150	100アルミ	75アルミ		※FCGA-BSCBAS	30
	雑貨・バラ箱物	-	観音扉	5300	2155	2070	23.6	7390	2270	3120	45スチール	75スチール	300	※FCHA-BSAACR	31
			ハネアゲ扉	6200	2175	2220	29.9	8300	2320	3325	100スチール	75スチール		※FCKA-BSKADN	34
	書籍・パレット箱物	アーム式	観音扉	5800	2105	2095	25.6	8040	2220	3230	100スチール	75スチール	400	※FDKA-BSCAAQ	37
			4枚観音	6200	2205	2270	31.0	8470	2335	3385	100スチール	75スチール		※FDLA-BSCBDM	39
	衣料・バラ箱物	-	観音扉	6200	2205	2270	31.0	8470	2335	3385	100スチール	75スチール	400	※FDLA-BSCBDM	39
	精密機械・パレット箱物	アーム式	ハネアゲ扉	6100	2155	2410	32.3	8580	2270	3460	100アルミ	75アルミ		※FDLJ-BSKACJ	43

信頼の冷凍車シリーズ ハイスター冷凍バン

Hi Star

冷凍車の命ともいえる高い保冷性能と信頼性。
トランテックス冷凍車は専用構造と設備により優れた性能と耐久性を発揮いたします。

軽量フラットパネルタイプ (スチレン接着パネル式)

軽量で、断熱性能に優れ抜群の強度、耐久性を発揮します。

フラットでクリーンな外観はマーキングも引き立ち、会社のイメージも一層高まります。

- 環境にもやさしいノンフロンポリスチレン断熱材を採用。
- 内板には抗菌カラーアルミを採用。輸送時の一層の衛生管理を追求しました。
- 一枚成型のサンドイッチパネル構造ですから耐水性にも優れ、長期にわたり性能を維持します。

容積最大級
大型フラットパネル冷凍バン

高積載
クラストップの
軽量ボデー



抗菌内装仕様は輸送時の一層の衛生管理を追求します。



●冷凍機架装例 (エバハウス方式)

大型 07VRシリーズ



中型 00VRシリーズ



●ポリスチレンフォーム断熱材 (接着式)



大型フラットパネル 冷凍バン

外観性に優れた埋込ハンドル・ダブルヒンジの新採用により、庫内幅を最大限に拡大しました。これにより庫内容積は国内最大級を確保。操作性にも優れます。









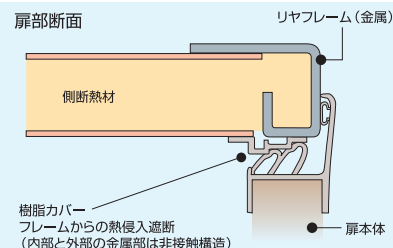



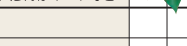

●サイドドアヒンジ

●サイドドアロック

断熱性能の確保

扉部に断熱用樹脂シートを設けるなど保冷性能の確保に細心の注意をはらった設計になっています。これにより室内温度を均一に保ち冷却スピードもアップします。



1 積荷の種類は？【積荷の温度帯】	2 温度管理のご要望は？	3 おすすめ車両です
 精肉・鮮魚・えび・水産練製品など  医薬品・精密機器・湿気を嫌う製品など  チーズ・牛乳・生クリームなど  セロリ・レタス・カリフラワー・松茸・苺・ぶどう・柿・さくらんぼ・メロンなど	-25℃ -20℃ -15℃ -10℃ -5℃ 0℃ 5℃ 10℃ 15℃ 20℃	外気温による影響を少なくし、きちんとした管理をして運搬したい。  -5℃ まで  チルド冷凍車 チルド冷凍車とは、保冷車に庫内の温度を-5℃までコントロールできる冷凍機を取付けた車両です。
 冷凍めんなど  冷凍食品など  冷凍魚類など  冷凍肉など		外気温による影響を少なくし、きちんとした温度管理が必要な冷凍食品をして運搬したい。  -15℃ まで  中温冷凍車 中温冷凍車とは、保冷車に庫内の温度を-15℃までコントロールできる冷凍機を取付けた車両です。
 アイスcreamなど		外気温による影響を少なくし、きちんとした温度管理が必要な冷凍食品をして運搬したい。  -25℃ まで  低温冷凍車 低温冷凍車とは、保冷車に庫内の温度を-25℃までコントロールできる冷凍機を取付けた車両です。

■ コルゲートパネルタイプ (ウレタン注入発泡式) 84VRシリーズ

高い保冷性能と気密性。高強度、信頼性を誇るハイスター大型冷凍バンです。独自の断熱ピラーなど専用構造と設備により優れた性能と耐久性を発揮いたします。

- 環境保全に優れたノンフロンポリウレタン断熱材を採用。
- パネル注入発泡方式ですから断熱性、平滑性にも優れます。

● 断熱厚さ (軽量フラット、コルゲートタイプ共通)

断熱 (mm)	ルーフ	フロント	サイド	フロア	リヤ
チルド仕様 (-5℃)	50	50	50	50	50
中温仕様 (-15℃)	75	75	75	75	75 (70)
低温仕様 (-25℃)	100	100	75	100	75 (70)

()内はコルゲートパネルタイプ



● 冷凍機架装例 (エバ+コンデンサー1体型)

■ 断熱性に優れたボデー構造

強化樹脂Zピラーの採用により断熱性能を格段に高めております。(サイド・ルーフ)

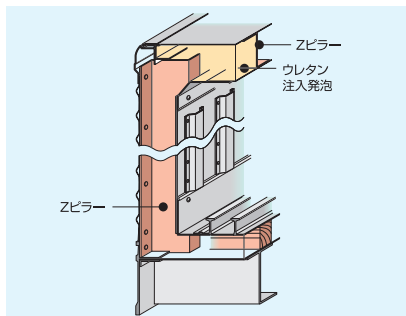

柱部分での熱リークが殆どなく、隅々までウレタンフォームが注入されるので高い断熱性能と強度、信頼性を発揮します。



※写真にはお客様オプション仕様が含まれます。

■ 気密性に優れたドア構造



● ドアシール
室内の冷気を外に逃がさないよう、ドアまわりの気密性を高めています。



● 断熱フレーム
強化樹脂フレームにより熱リークを抑え、同時に衝撃に耐える十分な強度があります。

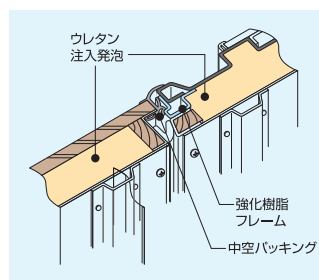

● ドア構造
気密を一層高める中空パッキングや、断熱性、耐久性を高める独自の構造を採用。

■ 平滑性に優れたパネル注入工法

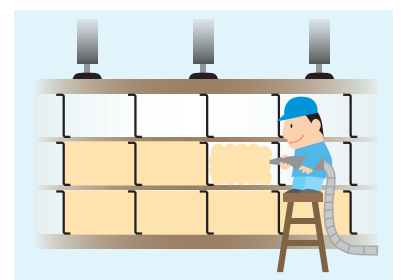

注入発泡は、しっかりした注入設備によりパネルの状態でおこないますから、表面も平滑で均一高品質な断熱パネルとなります。

推奨仕様一覧表

用途・仕様	軽量フラットパネルタイプ						コルゲートパネルタイプ							
	大型			中型			大型			中型				
	後2軸(25トン)	低床4軸		4トン			後2軸(25トン)	低床4軸		4~6トン	8.5トン			
	一般 貨物用			一般 貨物用			一般 貨物用			一般 貨物用				
根太	縦根太	125アルミ	150アルミ		100アルミ			75アルミ			100アルミ			
	横根太	100アルミ			75アルミ			100アルミ			75アルミ			
	ピッチ	300			400			300			400			
外板	側外板	カラーアルミ平板・ホワイト			カラーアルミ平板・ホワイト			クリアアルミビード付			クリアアルミビード付			
	前外板	カラーアルミ平板・ホワイト			カラーアルミ平板・ホワイト			クリアアルミ平板			クリアアルミ平板			
内装	前内張り	抗菌カラーアルミ平板+エアリブ付			抗菌カラーアルミ平板+エアリブ付			アルミ平板+エアリブ付			アルミ平板+エアリブ付			
	側内張り	抗菌カラーアルミ平板+エアリブ付			抗菌カラーアルミ平板+エアリブ付			アルミ平板+エアリブ付			アルミ平板+エアリブ付			
	側ラッシングレール	アルミ1型 2段			アルミ1型 2段			ステンレス1型 2段			ステンレス1型 2段			
	天井内張り	抗菌カラーアルミ平板			抗菌カラーアルミ平板			アルミ平板			アルミ平板			
	床張り	39h狭型1型レール			ステンレス平板3方立上り			39h狭型1型レール			39h狭型1型レール			
	アンダーシート	樹脂平板			アルミ平板			アルミ平板			アルミ平板			
	水抜き	φ50ゴムホース付			φ35ゴムホース付			φ50ゴムホース付			φ50ゴムホース付			
材質・工法	ポリスチレンフォーム接着			ポリスチレンフォーム接着			ウレタン注入発泡			ウレタン注入発泡				
断熱仕様	適応温度帯域	チルド-5℃	中温冷凍-15℃	低温冷凍-25℃	チルド-5℃	中温冷凍-15℃	低温冷凍-25℃	チルド-5℃	中温冷凍-15℃	低温冷凍-25℃	チルド-5℃	中温冷凍-15℃	低温冷凍-25℃	
	厚さ	前	50	75	100	50	75	100	50	75	100	50	75	100
		側	50	75	75	50	75	75	50	75	75	50	75	75
		天井	50	75	100	50	75	100	50	75	100	50	75	100
		後扉	50	75	75	50	75	75	50	70	70	50	70	70
		床	50	75	100	50	75	100	50	75	100	50	75	100
冷凍機	メーカー型式	菱重TDS70D	菱重TU85SA	菱重TU100SA	菱重TDS70D	菱重TU85SA	菱重TU100SA	菱重TDS70D	菱重TU85SA	菱重TU100SA	菱重TDS70D	菱重TU85SA	菱重TU100SA	
エバハウス		付			なし			付			なし			
リヤドアフレーム		オールステンレス製ミガキ			スチール、下部のみステンレスに塗装			オールステンレス製ミガキ			オールステンレス製ミガキ			
リヤドア	形状	観音扉、左先開き			観音扉、左先開き			観音扉、左先開き			観音扉、左先開き			
	ヒンジ	スチール製4対			スチール製3対			スチール製5対			スチール製3対			
	ロッキングバー	スチール丸パイプ左右各2本 ワンタッチ(片側キー付)			スチール丸パイプ左右各1本 ワンタッチ(片側キー付)			スチール丸パイプ左右各2本 ワンタッチ(片側キー付)			スチール丸パイプ左右各1本 ワンタッチ(片側キー付)			
サイドドアフレーム		オールステンレス製ミガキ			なし			オールステンレス製ミガキ			オールステンレス製ミガキ			
サイドドア	形状	観音扉 前方先開き 1800幅			なし			観音扉 前方先開き 2100幅			観音扉 前方先開き 1200幅			
	ヒンジ	ステンレス製4対(埋込ダブルヒンジ型)			なし			ステンレス製4対			ステンレス製3対			
	ロッキングバー	左右各1本完全埋込型			なし			スチール丸パイプ左右各2本			スチール丸パイプ1本			
電装品	車高灯	前	エバハウス用 橙色			LED角型 橙色			エバハウス用 橙色			LED角型 橙色		
		後	LED角型 橙色			LED角型 橙色			LED角型 橙色			LED角型 橙色		
	サイドマーカランプ		丸型5対 黄色			丸型4対 黄色			丸型5対 黄色			丸型4対 黄色		
	路肩灯		左右1対			左右1対			左右1対			左右1対		
	庫内灯		蛍光灯8W埋込・4個			蛍光灯8W埋込・3個			蛍光灯8W埋込・4個			蛍光灯8W埋込・3個		
	テールランプ		シャシ品3灯・完全埋込			シャシ品2灯・完全埋込			シャシ品3灯・完全埋込			シャシ品2灯・完全埋込		
	庫内スイッチBox		左側上部取付			左側上部取付			左側上部取付			左側上部取付		
	キャブ内スイッチ		庫内灯・マーカランプ・路肩灯			庫内灯・マーカランプ・路肩灯			庫内灯・マーカランプ・路肩灯			庫内灯・マーカランプ・路肩灯		
	サイドフラッシュ		シャシ品取付け			なし			シャシ品取付け			なし		
	非常ブザー		付			付			付			付		
サイドバンパ		スチールφ32mm 丸型3段			スチールφ27mm 丸型1段			スチールφ32mm 丸型3段			スチールφ27mm 丸型1段(6トン級以上は3段)			
リヤフェンダ		ステンレス H型			樹脂一体型			ステンレス H型			樹脂一体型			
泥除け		黒色ラバー			黒色ラバー			黒色ラバー			黒色ラバー			
最後部泥除け 注1		丸棒型 EVA赤			なし			丸棒型 EVA赤ステン補強板付			なし			
リヤバンパ		シャシ品上面滑止め付			シャシ品上面滑止め付			シャシ品上面滑止め付			シャシ品上面滑止め付			
工具箱		ステンレス750L 1個			ステンレス750L 1個			ステンレス750L 1個			ステンレス750L 1個			
車止め		樹脂製1セット取付け			樹脂製1セット取付け			樹脂製1セット取付け			樹脂製1セット取付け			
後部当たりゴム 注1		D型中央部取付(バンパ上面まで)			台形型中央部取付			D型中央部取付(バンパ上面まで)			台形型中央部取付			
タイヤチェーン掛け		スチール製2個			スチール製2個			スチール製2個			スチール製2個			
ラッシングベルト		重荷重用(ラチェット式)2本積載			重荷重用(ラチェット式)2本積載			重荷重用(ラチェット式)2本積載			重荷重用(ラチェット式)2本積載			
シャシ品	燃料タンク	シャシ品のまま			シャシ品のまま			シャシ品のまま			シャシ品のまま			
	スベアタイヤキャリア 注2	車両後部取付			車両後部取付			車両後部取付			車両後部取付			
	キャブ塗装	メーカー標準色			メーカー標準色			メーカー標準色			メーカー標準色			
塗装	ボデー鉄部塗装	電着塗装+ライトグレー上塗り			電着塗装+ライトグレー上塗り			電着塗装+ライトグレー上塗り			電着塗装+ライトグレー上塗り			
	下回り塗装	電着塗装(ブラック)			電着塗装(ブラック)			電着塗装(ブラック)			電着塗装(ブラック)			

注1.テールゲートリフター付には装着ありません。(最後部泥除け、後部当たりゴム)
 注2.テールゲートリフター付にはホイールベース間に移設することがあります。(スベアタイヤキャリア)
 その他、詳細については、営業スタッフにお問い合わせください。



抗菌カラーアルミ内装
 エアリブ:保冷車はオプション。
 (軽量フラットパネルタイプ)
 ●ステッカー(8×13cm)
 後面左下に貼付されます。



リヤドア
 写真はコルゲートパネルタイプ大型車
 金具のステンレスはオプション。
 (軽量フラット大型はヒンジ4対となります。)



サイドドア
 1200幅片開き
 コルゲート中型車に標準。
 (ドアフレーム、ヒンジはステンレスとなります)



サイドドア
 2100幅観音開き
 コルゲートパネルタイプ大型車に標準。
 (ドアフレーム、ヒンジはステンレスとなります)

アルミ根太



全車に標準。(写真は大型車)

リヤドアロック



ワンタッチロック(片側キー付)

エバハウス



あんどんなし(大型車)

前壁スノコ



エアサーキュレーションに優れています。

床張り



ステンレス平板

床張り



39h狭型I型レール

側エアリブ

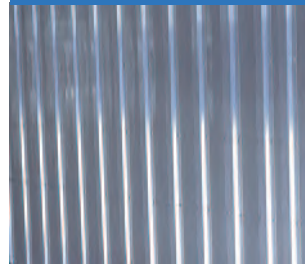

ハット型縦張り
コルゲートパネルタイプ。軽量フラットはM型
となります。

ラッシングレール



ステンレスI型2段
軽量フラットはアルミ製となります。

車高灯



LED製角型橙色
(写真は軽量フラット大型)

庫内灯



蛍光灯(8W)埋込

中央当たりゴム



D型ゴムバンパ上面まで(大型車)
(化粧板、他オプションを含みます)

中央当たりゴム



台形ゴム(中型車)

マーカーランプ

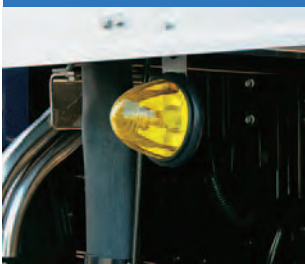

丸型黄色

路肩灯



左右1対

キャブ内スイッチ



シーソー型埋込

フェンダー



ステンレス製H型(大型車)

リヤバンパ



滑り止めシート付

サイドバンパ



スチール丸パイプ製(中型4トン車は1段)

工具箱



ステンレス製

泥除け(最後部)



EVA赤色(大型車)

オプション装備

エバハウス



あんどん付 (オプション)

サイドドア



一本式引き戸
(中型軽量フラットパネルに設定)

リヤドアロック



ステンレス製ワンタッチロック
(片側キー付)

内板



抗菌カラーアルミ平板
(軽量フラットは標準)

パレティナガイド



樹脂製取付
(軽量フラットは1段標準取付)

エアリブ横張り



ロールボックス輸送にお奨めです。

ラッシングビーム格納



ビームを後方上部に収納できます。

ベンチレータ



FRP一体成形枠組を採用し気密性をアップ。
もちろん換気も効果的に行えます。

保冷シャッター



集配用におすすめです。

パレットローダレール付 I 型レール

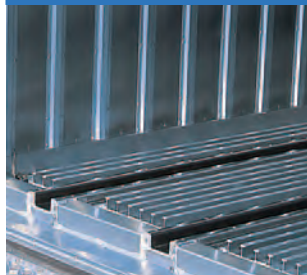

保冷床と荷役システムを効果的にドッキング。
作業の効率化に優れた威力を発揮します。

狭型キートン



溝幅が狭くロールボックス輸送も可能です。
(パレットローダレールは別オプション)

後部作業台



アルミ縞板製

冷凍装置

トランテックスはお客さまのご要望に応じた最適な架装方法についてご提案しております。

メインエンジン駆動形

冷凍機専用のエンジンが不要のため、車両総重量が軽量となり価格も比較的安価となります。中型車の主流ですが、大型車にも徐々に増えています。



エバ+コンデンサー1体型



コンデンサーアンダーマウント型



冷凍車の庫内への張り出しをなくし、庫内壁面のフラット化を実現します。

写真は冷却効率に優れるデンソーエJECTタイプ

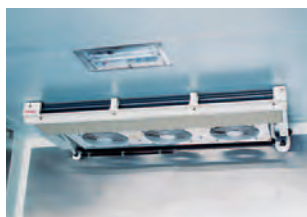

超薄型のエバポレータにより庫内容積を最大限に利用できます。(特に内寸長さ)

サブエンジン駆動形

冷凍機専用のエンジンにより走行状態に左右されることなく精度の高い温度管理が可能です。大型車の主流です。



エバハウス型



エバハウス型とすることで、エバポレータの突出を最小限に抑え庫内容積を最大限に利用できます。

抗菌・脱臭仕様



エアリブ抗菌塗装



オゾン脱臭装置

庫内間仕切り

チルドとフローズン、異なる温度管理を1台で効率良く運び豊富なバリエーションの間仕切りを用意しています。

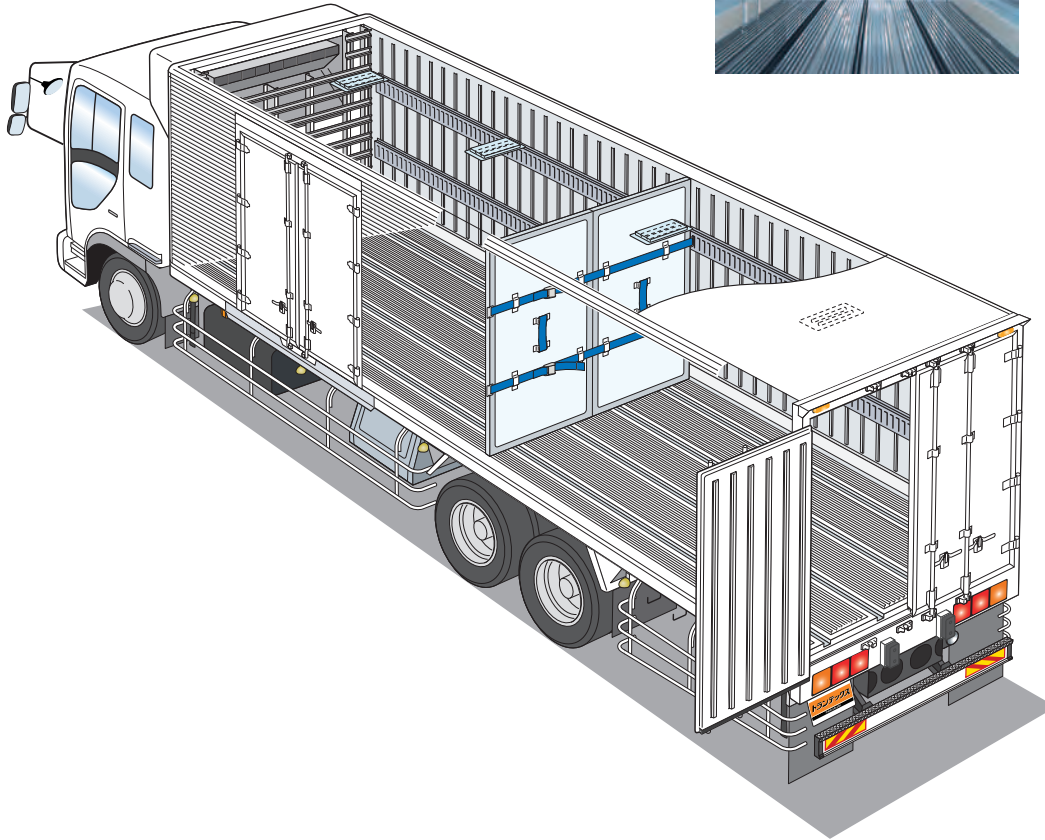

間仕切り架装例

A 移動軟質脱着式

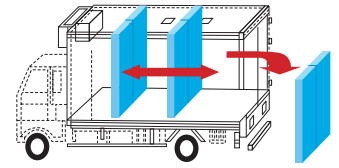

B 移動両吊り式

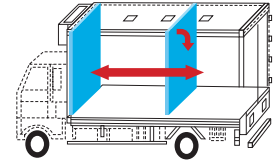

C 移動はね上げ式

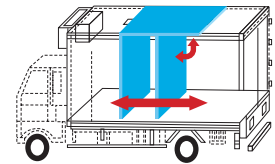

D 移動跳ね上げ式(2分割)

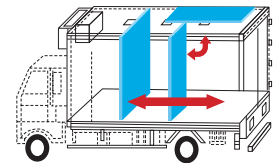

E 移動式観音屏

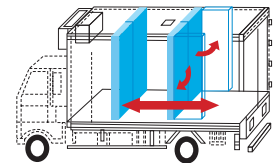

移動軟質脱着式

最もシンプルな脱着式。不要時は簡単に車外へ取り出せます。



移動はね上げ式

不要時は天井にはね上げて固定できます。



移動はね上げ式

後室の温度コントロールを可能としたファン付。左右の壁を開くことで天井はね上げもスムーズ。



移動式観音屏

作業性に優れた本格派。(写真は3室仕様車)

代表車型一覧

用途・仕様	ボデー仕様		冷凍機仕様(※庫内温度)	内寸(mm)			内容積 m ³	外寸(mm)			根太高さ(mm)		横根太 ピッチ	製品型式	追番								
	断熱厚	温度帯		内寸長	内寸幅	内寸高		全長	全幅	全高	縦根太	横根太											
大型 軽量フラットパネル ステン接着 (07VR)	一般貨物	75tレベル	中温-15℃	エバハウス 付	8500Wクラス(0℃)	9470	2280	2335	50.4	11960	2495	3790	125アルミ	100アルミ	300	※FRZG-EQAFCP	3						
		100tレベル	低温-25℃			9410		2285				49.0						3790					
	高物	75tレベル	中温-15℃	エバ・コン 一体型	10500Wクラス(0℃)	9430	2335	50.2	3700	150アルミ	3700	3700	300	※FRZG-EQAFCP	5								
		100tレベル	低温-25℃			9410	2285	49.0															
中型 軽量フラットパネル ステン接着 (00VR)	一般貨物	50tレベル	チルド-5℃	エバ・コン 一体型	3600Wクラス(+5℃)	5340	2185	2150	25.1	7760	2340	3325	100アルミ	75アルミ	400	※FDJA-FKAFDN	30						
		75tレベル	中温-15℃			5290	2115	2100										23.5	3770				
	高物	100tレベル	低温-25℃	エバ・コン 一体型	5000Wクラス(0℃)	5270	2115	2050	22.8	3775	3775	3775	125アルミ	400	※FDJA-FLAFDN	31							
		75tレベル	中温-15℃			9470	2280	49.0									3770						
大型 コルゲート ウレタン注入 (84VR)	一般貨物	75tレベル	中温-15℃	エバハウス 付	8500Wクラス(0℃)	9470	2260	2280	49.0	11960	2495	3770	150アルミ	100アルミ	300	※FRXG-CLABDS	9						
		100tレベル	低温-25℃			9360		2230				47.4						3770					
	高物	75tレベル	中温-15℃	エバ・コン 一体型	10500Wクラス(0℃)	9380	2480	52.8	3775	125アルミ	3775	3775	400	※FRXG-CQABDS	16								
		100tレベル	低温-25℃			9360	2430	51.6								3775							
中型 コルゲート ウレタン注入 (84VR)	一般貨物	50tレベル	チルド-5℃	エバ・コン 一体型	3600Wクラス(+5℃)	5280	2150	2060	23.5	7730	2325	3215	100アルミ	75アルミ	400	※FDJA-DMABDQ	20						
		75tレベル	中温-15℃			5240	2100	2010										22.2	3215	75アルミ	400	※FDJA-DNABDQ	21
		100tレベル	低温-25℃			5210	2100	1960										21.5	3215	75アルミ	400	※FDJA-DPABDQ	22

※()内温度は冷凍機能力表示(W)の条件温度を示すもので、使用温度帯ではありません。

全国各地を駆ける 営業ネットワークが 信頼と安心の架け橋です。

北海道から九州まで全国各地を網羅した営業ネットワーク。トランテックスはそれぞれの地域に密着した活動を展開し、迅速かつ細やかな各種サービス・メンテナンスを行っています。

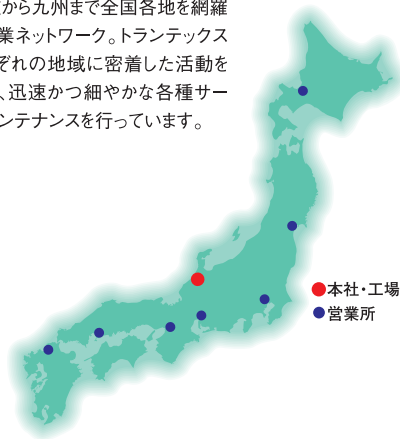

人に優しく、地球に優しく・・・

トランテックスは「人に優しく、地球に優しく」の理念のもと、地球環境に配慮し、環境に負荷を与える有害な物質や廃棄物の量を減らし、リサイクル性の向上、資源の有効利用を目指して新製品の開発を行っています。

地球温暖化を防ぐために

- 冷凍車断熱材にオゾン層を破壊しない、ノンフロン素材、次世代発泡材を採用しました。
- 熱帯雨林を保護するため、植林材であるアカシア材を採用しました。

リサイクル性の向上を目指して

- リサイクル材料の採用、解体しやすいボルト結合構造、部品点数の削減を図り、分別回収の適用を拡大しています。
- 解体マニュアルを作成し、ホームページに公開しています。

環境負荷物質の排出抑制を目指して

- 電着塗装、静電塗装、粉体塗装を採用し、環境負荷物質である鉛使用量の削減を進めています。
- カドミウム、水銀、6価クロムについては、段階的に使用禁止期日を定め、早期達成に向け推進しています。
- 実車でのテスト、コンピューター解析により、ボディの軽量化と庫内容積の拡大を図り、物流の効率化に努めています。



株式会社 トランテックス

ホームページアドレス

<http://www.trantechs.co.jp/>

本社・工場	〒924-8580 石川県白山市徳丸町670番地	TEL 076-274-2806 <small>(総務人事部直通)</small>	東海営業所	〒467-0847 名古屋市瑞穂区神穂町6-39	TEL 052-811-3201
東北営業所	〒983-0034 仙台市宮城野区扇町1-7-36(日野ビル3F)	TEL 022-284-8012	営業本部・北陸営業所	〒924-8580 石川県白山市徳丸町670番地	TEL 076-274-2816
北海道駐在所	〒007-0802 札幌市東区東苗穂2条3-2-15	TEL 011-782-1051	関西営業所	〒555-0012 大阪市西淀川区御幣島2-15-28(みてじまグリーンビル4F)	TEL 06-6473-1812
東京事務所	〒105-0004 東京都港区新橋5-18-1	TEL 03-6895-4301	中・四国営業所	〒721-0973 広島県福山市南蔵王町6-27-26-101	TEL 084-940-0566
			九州営業所	〒811-3134 福岡県古賀市青柳469-6	TEL 092-942-1633



- 自然保護に協力し再生紙を使用しています。
- 仕様は、改良のため、予告なく変更する場合があります。
- カタログに記載のスタイリング、ディテールの写真は印刷等により、実際の車と色が多少異なる場合があります。

本カタログの内容は2017年1月現在のものです。

CAT-K036
17-013010